

essentiel 

Congélateur armoire

ECAV 170-55v1 & b1



Notice d'utilisation

Pour vous aider à bien vivre votre achat

Vous venez d'acquiescer un produit de la marque Essentiel b et nous vous en remercions. Nous apportons un soin tout particulier à la **FIABILITÉ**, à la **FACILITÉ D'USAGE** et au **DESIGN** de nos produits. Nous espérons que ce congélateur vous donnera entière satisfaction.

sommaire

consignes d'usage	6
fiche produit	14
description de l'appareil	15
déballage	16
Avant la première utilisation	16
installation	16
Lieu d'installation	16
Classe climatique	17
Ventilation suffisante	18
Mise à niveau	18
Inversion du sens d'ouverture de la porte	18
Inversion de la poignée	20
utilisation	21
Allumer / éteindre l'appareil	21
Régler la température	21
Fonction « Congélation rapide » (« Super Freeze »)	22
Alarme	23
Stockage des denrées dans le congélateur	23
Fabrication des glaçons	25
nettoyage et entretien	25
Dégivrage	25
Nettoyage	26
guide de dépannage	27
Remédier à un mauvais fonctionnement	27
En cas d'absence prolongée ou de non-utilisation	28
En cas de coupure de courant	28
Bruits accompagnant le fonctionnement	29

consignes d'usage

LISEZ ATTENTIVEMENT CES INSTRUCTIONS AVANT D'UTILISER L'APPAREIL ET CONSERVEZ-LES POUR POUVOIR VOUS Y REPORTER ULTÉRIEUREMENT.

- Si l'appareil devait être vendu ou cédé à une autre personne, assurez-vous que la notice d'utilisation l'accompagne.

Avant la première utilisation

- Avant de brancher l'appareil à la prise secteur pour la première fois, veuillez laisser reposer l'appareil pendant deux heures si l'appareil a été transporté en position verticale ou 24 heures si l'appareil a été transporté en position horizontale, ceci afin de permettre au gaz réfrigérant de redescendre dans le compresseur. Le non respect de ce délai pourrait endommager le compresseur.

Usage prévu

- Cet appareil est destiné à un usage domestique uniquement.
- Il n'est pas destiné à être utilisé dans :
 - Les coins cuisines réservés au personnel des

magasins, bureaux et autres environnements professionnels ;

- Les fermes et l'utilisation par les clients des hôtels, motels et autres environnements à caractère résidentiel ;
 - Les environnements de type chambres d'hôtes ;
 - La restauration et autres applications similaires hormis la vente au détail.
- Il convient à la congélation et au stockage de nourriture congelée ainsi qu'à la fabrication des glaçons.
 - Pour des raisons de sécurité, ne modifiez pas ou n'essayez pas de modifier les caractéristiques de cet appareil. Cela représenterait un danger pour vous.

Sécurité des enfants

- Les matériaux d'emballage (papier d'emballage, polystyrène) peuvent s'avérer dangereux pour les enfants. Il y a un risque de suffocation ! Ne laissez pas les matériaux d'emballage à la portée des enfants !
- Cet appareil peut être utilisé par des enfants à partir de 8 ans et par des personnes ayant des capacités physiques, sensorielles ou mentales réduites, ou

dénuées d'expérience ou de connaissances s'ils (si elles) sont correctement surveillé(e)s ou si des instructions relatives à l'utilisation de l'appareil en toute sécurité leur ont été données et si les risques encourus ont été appréhendés. Les enfants ne doivent pas jouer avec l'appareil. Le nettoyage et l'entretien par l'utilisateur ne doivent pas être effectués par des enfants, sans surveillance.

Câble d'alimentation

- Avant de brancher votre appareil, assurez-vous que la tension électrique de votre domicile correspond à celle indiquée sur la plaque signalétique de l'appareil.
- Cet appareil est muni d'une prise de terre. Il doit être branché sur une prise murale équipée d'une prise de terre, correctement installée et reliée au réseau électrique conformément aux normes en vigueur.
- Veillez à ce que le cordon d'alimentation ne puisse être écrasé ou coincé, en particulier au niveau des fiches, des prises de courant et au point de raccordement à l'appareil.
- Lorsque vous débranchez le câble, tirez-le toujours au niveau de la fiche, ne tirez pas sur le câble lui-même.

- Si le câble d'alimentation est endommagé, il doit être remplacé par votre revendeur, son service après-vente ou une personne de qualification similaire afin d'éviter un danger.
- N'utilisez pas de rallonge ou de multiprise.
- Ne retirez jamais la fiche avec les mains mouillées afin d'éviter tout choc électrique.

Utilisation quotidienne

- Débranchez toujours la prise de courant avant de procéder au nettoyage ou à l'entretien de l'appareil.
- **AVERTISSEMENT** : Maintenez dégagées les ouvertures de ventilation dans l'enceinte de l'appareil ou dans la structure d'encastrement.
- **AVERTISSEMENT** : Ne pas utiliser de dispositifs mécaniques ou des moyens autres que ceux recommandés par le fabricant pour accélérer le processus de dégivrage.
- **AVERTISSEMENT** : Ne pas utiliser d'appareils électriques (par exemple les sorbeteuses électriques, les mixeurs, etc.) à l'intérieur du compartiment de stockage des denrées, à moins qu'ils ne soient du type recommandé par le fabricant.
- **AVERTISSEMENT** : Les récipients contenant des gaz ou liquides inflammables peuvent fuir à

basse température. Ils présentent alors un risque d'explosion ! Ne stockez dans cet appareil aucun récipient contenant des matériaux inflammables tels que les atomiseurs, les extincteurs, les cartouches d'encre, etc.

- Les bouteilles et les canettes ne doivent pas être placées dans le compartiment congélation. Elles peuvent éclater lors de la congélation du contenu, et les boissons gazeuses peuvent même exploser ! Ne stockez jamais de limonades, jus, bières, vins moussants, etc., dans le compartiment congélation.

- Ne mettez pas de crème glacée ou de glaçon dans la bouche immédiatement après leur sortie du compartiment congélation. La glace très froide peut geler sur les lèvres ou la langue et vous blesser.

- Ne touchez pas avec les mains humides les surfaces givrées et les produits congelés et ne consommez pas certains produits tels que les bâtonnets glacés dès leur sortie de l'appareil ; la température très basse à laquelle ils se trouvent peut provoquer des brûlures de la peau.

- Un produit décongelé ne doit jamais être recongelé (excepté s'il a été cuit entre temps).

- Ne placez pas d'objets lourds sur l'appareil.

Réfrigérant

- Le circuit de réfrigération utilise un gaz naturel (R600a) très respectueux de l'environnement mais néanmoins inflammable.

- Pendant le transport et l'installation de votre appareil, assurez-vous qu'aucun des composants du circuit de réfrigération n'ait été endommagé.

- Si le circuit de réfrigération est endommagé :

- Gardez l'appareil à l'écart des flammes nues et des sources d'inflammation ;
- Assurez une bonne aération de la pièce dans laquelle est situé l'appareil.

- **AVERTISSEMENT** : N'endommagez pas le circuit de réfrigération.

Installation

- **AVERTISSEMENT** : Pour éviter tout risque, dû à l'instabilité de l'appareil, celui-ci doit être fixé conformément aux instructions.

Transport

- Attention, avec un transport incorrect de l'appareil il y a risque de blessure ou d'endommagement.

- Lors du déplacement de l'appareil, celui-ci doit être emballé et immobilisé. Conformez-vous aux règles de transport mentionnées sur l'emballage. Ne mettez pas l'appareil à l'horizontale ou à un angle supérieur à 45°.
- Lors d'un déménagement ou d'un transport, retirez d'abord tous les éléments amovibles de l'appareil (clayettes, accessoires, bacs à légumes, etc.) ou immobilisez-les à l'intérieur de celui-ci.

En cas de mauvais fonctionnement

- Si l'appareil ne fonctionne pas correctement, veuillez d'abord consulter le paragraphe « GUIDE DE DÉPANNAGE » à la fin de cette notice. Si les informations qu'il contient ne vous aident pas, veuillez ne pas procéder vous-même à d'autres réparations.
- Les réparations effectuées par des personnes inexpérimentées peuvent causer des blessures ou des pannes graves. Contactez le service après-vente de votre magasin revendeur.

Mise au rebut

- Lors de la mise au rebut de votre appareil, veuillez vous en débarrasser dans un centre de recyclage agréé. Ne pas exposer l'appareil aux flammes.
- Veuillez rendre les appareils usagés inutilisables avant de vous en débarrasser. Débranchez et coupez le câble d'alimentation, cassez ou enlevez le ressort de la porte et le cas échéant, les vis de la porte. Vous vous assurerez ainsi que des enfants ou des animaux ne pourront pas s'enfermer dans l'appareil en jouant (Il y a un risque de suffocation !) ou se mettre en danger d'une autre façon.

Fiche produit

Désignation	Valeur	Unité
Marque	Essentiel b	
Référence des modèles	ECAV 170-55v1 & ECAV 170-55b1	
Catégorie du modèle d'appareil de réfrigération	Congélateur armoire ventilé	
Codes articles	8000796 & 8001723	
Classe électrique	I	
Tension	220 - 240	V ~
Fréquence	50	Hz
Courant	0,6	A
Puissance de dégivrage	220	W
Classe d'efficacité énergétique	A+	
Consommation d'énergie de 260 kWh par an , calculée sur la base du résultat obtenu pour 24 heures dans des conditions d'essai normalisées. La consommation d'énergie réelle dépend des conditions d'utilisation et de l'emplacement de l'appareil.		
Dimensions hors tout (L x H x P)	550 x 1690 x 610	mm
Encombrement en service (L x H x P)	1000 x 1790 x 1165	mm
Classes climatiques : N-ST-T		
Cet appareil est conçu pour être utilisé à une température ambiante comprise entre +16°C [température la plus basse] °C et +43°C [température la plus haute].		
Volume brut total	213	L
Volume utile total	183	L
Volume utile du compartiment congélateur	183	L
Nombre d'étoiles	4	
Autonomie de 12 heures en cas de coupure de courant		
Capacité de congélation	15	kg/24h
Fluide frigorigène	R600a (35 g)	
Mode de dégivrage du congélateur	Automatique	
Température de stockage la plus froide*	Inférieure ou égale à -18°C	
* Programmée préalablement ou pouvant être réglée par l'utilisateur final et pouvant être maintenue en permanence.		
« Sans givre »	Oui	
Émissions acoustiques dans l'air	45	dB(A)

description de l'appareil

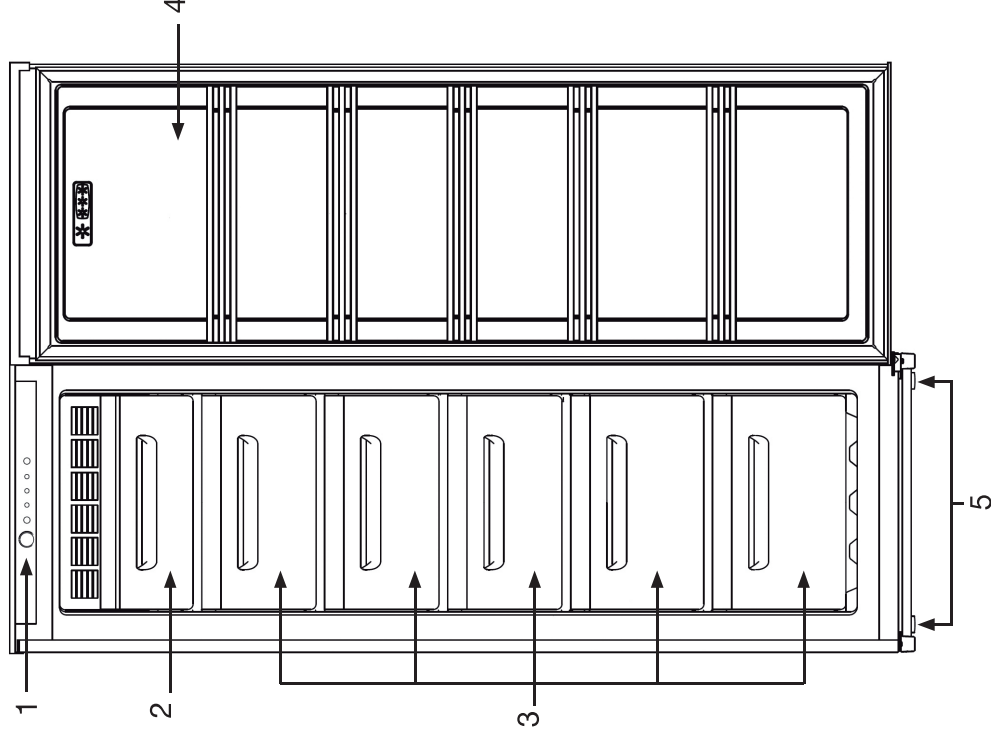

1. Bandeau de commande
2. Compartiment avec porte abattante
3. Tiroirs
4. Porte
5. Pieds réglables

Note : Pour utiliser la totalité de l'espace disponible dans le congélateur, vous pouvez retirer les tiroirs et les clayettes si vous le souhaitez.

déballage

- Ôtez l'emballage de transport.
- Vérifiez que l'appareil n'a pas subi de dommage pendant le transport. Vous ne devez en aucun cas brancher un appareil endommagé ! Si l'appareil est endommagé, veuillez contacter votre revendeur.
- Retirez toutes les bandes adhésives et tous les matériaux d'emballage situés à l'intérieur et à l'extérieur de l'appareil. Sortez les accessoires (bac à glaçons, etc.) éventuellement fournis avec l'appareil.

Avant la première utilisation

- Nettoyez l'intérieur de l'appareil et les accessoires éventuellement fournis avec de l'eau tiède additionnée d'un peu de vinaigre blanc. N'utilisez pas de savon ou de détergent car l'odeur peut persister. Après le nettoyage, séchez complètement l'appareil.
- Vous pouvez utiliser du white spirit pour enlever les restes d'adhésif à l'extérieur de l'appareil.

- Pour le nettoyage de l'appareil, vous devez toujours le débrancher, ou retirer les fusibles ou couper le disjoncteur.

installation

Lieu d'installation

- Placez votre congélateur sur une surface stable et plane. Votre appareil sera lourd une fois chargé de denrées : il doit donc être placé sur un sol solide et résistant.
- L'appareil doit être installé dans une pièce sèche et bien aérée, à température ambiante (**16°C** minimum et **43°C** maximum). Veillez à laisser un espace d'au moins 10 cm autour de l'appareil.
- L'appareil ne doit pas être exposé à la lumière directe du soleil.
- L'appareil ne doit pas être exposé à la pluie.

- L'appareil ne doit pas être installé à côté d'un radiateur, d'une cuisinière ou toute autre source de chaleur.

- La consommation d'énergie et le fonctionnement efficace de l'appareil sont affectés par la température ambiante.
- L'appareil doit être installé de façon à ce que la prise de courant reste accessible.
- Assurez-vous après l'avoir installé qu'il ne repose pas sur son câble d'alimentation électrique.
- Laissez l'appareil à son emplacement définitif pendant 2 heures avant de procéder à son branchement. Ceci permettra au circuit réfrigérant de se stabiliser.
- **AVERTISSEMENT** : Pour éviter tout risque, dû à l'instabilité de l'appareil, celui-ci doit être fixé conformément aux instructions.

Classe climatique

Installez l'appareil uniquement dans un endroit où la température ambiante correspond à la classe climatique pour laquelle il a été conçu (voir tableau ci-dessous).

La classe climatique se trouve sur la plaque signalétique située à l'extérieur de l'appareil. Le tableau ci-dessous indique la température ambiante adéquate pour chaque classe climatique :

Classe climatique	Température ambiante
SN	De +10 à +32°C
N	De +16 à +32°C
ST	De +16 à +38°C
T	De +16 à +43°C

Votre appareil est classé « **N/SN/T** ». En deçà ou au-delà des valeurs de température ambiante indiquées, les performances de votre congélateur peuvent être affectées

avec un risque de péremption des denrées alimentaires.

Ventilation suffisante

Veillez à ce que l'air puisse toujours circuler librement autour de l'appareil. Pour garantir un bon fonctionnement de votre appareil, veuillez ne pas obstruer les ouvertures de ventilation et laisser un espace d'au moins 20 cm au-dessus de l'appareil, 10 cm entre l'arrière et le mur et 2 cm de chaque côté.

Si votre appareil doit être installé à côté d'un autre réfrigérateur ou congélateur, veillez à ne pas coller les deux appareils pour éviter la formation de condensation à l'extérieur.

Mise à niveau

Pour son fonctionnement sans vibration, l'appareil doit être mis à niveau. Pour cela, ajustez les pieds avant réglables afin d'équilibrer correctement l'appareil.

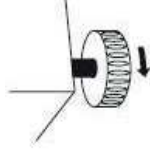





Inversion du sens d'ouverture de la porte

Vous pouvez modifier le sens d'ouverture de la porte de votre congélateur si nécessaire. Pour procéder à cette modification, suivez les étapes indiquées ci-dessous ou contactez un professionnel qualifié.

- **Débranchez l'appareil de la prise de courant lorsque vous procédez à l'inversion du sens d'ouverture de la porte.**

Nous vous recommandons de vous munir des outils suivants :

1 tournevis cruciforme	1 tournevis à tête plate	1 douille de 8 mm 1 douille de 10 mm	Clé de serrage
			

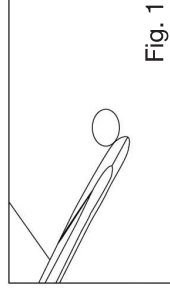

Fig. 1

1. A l'aide du tournevis à tête plate, retirez les cache-vis situés sur le dessus de l'appareil, puis dévissez les vis avec le tournevis cruciforme (Fig. 1).

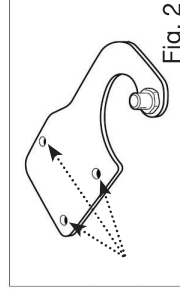

Fig. 2

2. A l'aide de la douille 8 mm, retirez les 3 vis de fixation de la charnière supérieure de la porte. Retirez la porte avec précaution et placez-la sur une surface douce pour ne pas endommager la surface (Fig. 2).

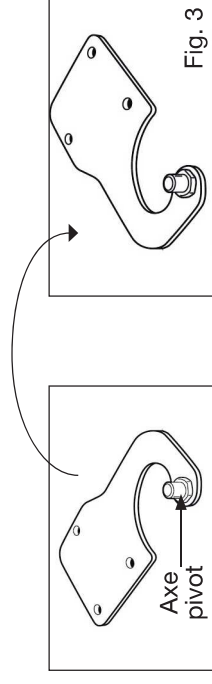

Fig. 3

3. Retirez l'axe pivot de la charnière supérieure. Retournez la charnière et remplacez l'axe pivot (Fig. 3).

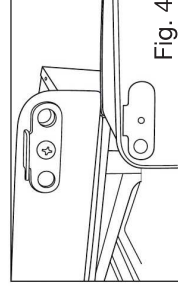

Fig. 4

4. Dévissez l'arrêtoir en bas de la porte puis revissez-le de l'autre côté (Fig. 4).

5. Basculez ensuite l'appareil vers l'arrière avec précaution et posez-le sur un support stable.

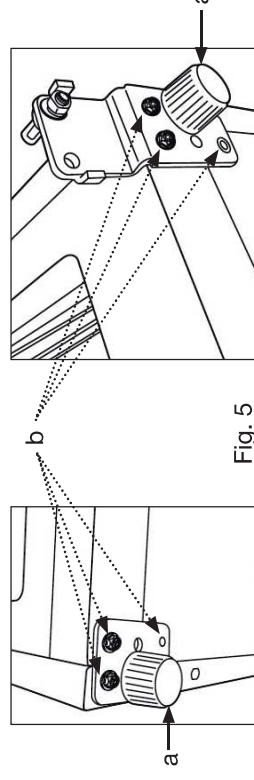
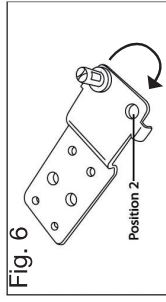

Fig. 5

6. Dévissez les 2 pieds réglables à l'avant de l'appareil (Fig. 5a), puis dévissez les 3 vis des charnières inférieures gauche et droit (Fig. 5b).



7. Retirez l'axe pivot de la charnière droite, placez-le dans le trou adjacent (position 2) puis revissez la charnière droite de l'autre côté de l'appareil, en bas à gauche sans serrer les vis complètement (Fig. 6).
8. Revissez ensuite l'autre charnière inférieure du côté droit, puis revissez les pieds réglables.

9. Positionnez la porte de l'appareil avec précaution dans l'axe pivot de la charnière inférieure gauche. Maintenez la porte fermée plaquée contre la carrosserie et vérifiez que celle-ci est bien alignée.

10. Serrez complètement les vis de la charnière inférieure gauche, puis vissez la charnière supérieure de la porte à la carrosserie.

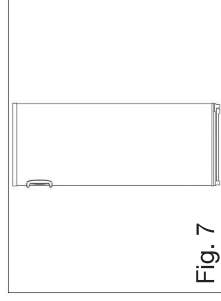

11. Remplacez l'appareil sur ses pieds (Fig. 7).
12. Remplacez le dessus de l'appareil, fixez-le avec les 4 vis prévues à cet effet puis remplacez les 4 cache-vis.

Inversion de la poignée

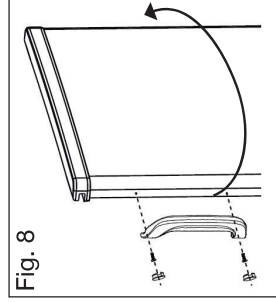

1. Retirez les cache-vis situés sur la porte du côté opposé à la poignée pour faire apparaître les trous à vis pré-perçés.
2. Dévissez les 2 vis de fixation de la poignée.
3. Installez la poignée sur le côté opposé en la retournant à 180°C.
4. Insérez les caches-vis sur les trous découverts à gauche de la porte.

utilisation

Le bandeau de commande vous permet d'allumer et d'éteindre l'appareil, de régler la température et d'activer ou de désactiver l'alarme.

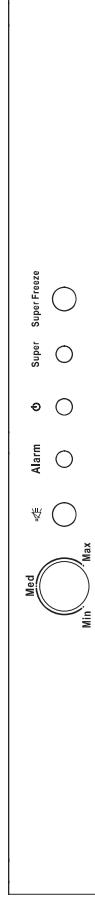

Allumer / éteindre l'appareil

- Avant de brancher l'appareil à la prise secteur pour la première fois, veuillez laisser reposer l'appareil pendant 2 heures, ceci afin de permettre au gaz réfrigérant de se stabiliser dans le compresseur. Le non respect de ce délai pourrait endommager le compresseur.

- Branchez l'appareil sur une prise secteur reliée à la terre. Le voyant s'allume en vert.
- Débranchez l'appareil pour l'éteindre. Le voyant s'éteint.

Régler la température

Repère	Correspondance
Min	Température la plus élevée Réglage le plus chaud
Med	Température intermédiaire
Max	Température la plus basse Réglage le plus froid

- **IMPORTANT** : Après chaque arrêt de l'appareil, attendez 5 minutes avant de le rallumer, ceci afin de ne pas endommager le compresseur.

- Nous vous conseillons de régler le thermostat sur le repère « **Med** » pour une utilisation quotidienne. Ce réglage vous assure une conservation correcte des aliments congelés et le maintien d'une température de -18° C dans le congélateur.
- N'ouvrez pas la porte de l'appareil durant les 30 premières minutes. Nous vous conseillons de laisser le congélateur fonctionner à vide pendant environ 1 ou 2 heures (selon la température ambiante).
- Pour utiliser le congélateur à sa mise en service ou après un arrêt prolongé, placez le thermostat sur le repère « **Max** » pendant 2 heures environ avant d'y introduire les produits surgelés ou congelés. Ramenez ensuite le thermostat sur une position d'utilisation normale.
- La température à l'intérieur de l'appareil est fonction de plusieurs facteurs tels que la température ambiante, la quantité de denrées stockées, la fréquence d'ouverture de la porte, etc.

REMARQUE : Lorsque le thermostat se trouve sur le repère « **Max** », il se peut que vous entendiez le compresseur fonctionner plus régulièrement.

Fonction « Congélation rapide » (« Super Freeze »)

- La fonction « Super Freeze » vous permet de faire baisser rapidement la température à l'intérieur de l'appareil.
 - Utilisez uniquement cette fonction lors de la mise en service de l'appareil ou 24h avant d'introduire une grande quantité de denrées à congeler.
 - Si vous congelez seulement de petites quantités, il n'est pas nécessaire d'activer au préalable la fonction congélation rapide.
 - La quantité d'aliments frais que vous pouvez congeler en une seule fois est indiquée sur la plaque signalétique de l'appareil. Pour votre congélateur, cette quantité est de 15 kg/24 heures. Si vous congelez une plus grande quantité, cela nuira à la qualité de la congélation et des aliments qui sont déjà dans congelés.
1. Appuyez sur le bouton « Super Freeze » pour activer cette fonction. Le voyant « Super » s'allume. Par défaut, cette fonction se désactivera automatiquement au bout de 24 heures. Placez alors les aliments frais dans le tiroir supérieur du congélateur.
 2. Pour désactiver manuellement la congélation rapide, appuyez à nouveau sur le bouton « Super Freeze ». Le voyant « Super » s'éteint.

Alarme

En cas de panne de courant ou lorsque la température à l'intérieur de l'appareil est supérieure ou égale à -10°C, le voyant  clignote et l'alarme sonore retentit 3 fois toutes les 10 secondes.

Au bout de 2 minutes, l'alarme s'arrête automatiquement et le voyant s'allume fixement.

Pour arrêter l'alarme manuellement, appuyez sur le bouton « Alarm ». Si la température est toujours supérieure à -10°C, le voyant reste allumé fixement.

Lorsque la température refroidit et devient inférieure à -10°C, le voyant s'éteint automatiquement.

Stockage des denrées dans le congélateur

Votre appareil porte le sigle normalisé « 4 étoiles » , c'est-à-dire qu'il vous permet de conserver des aliments surgelés, de congeler des produits frais et de fabriquer des glaçons.

Types d'appareil	Températures dans le compartiment le plus froid	Durées de conservation
Pas d'étoile	Freezer : 0°C	Glaçons
*	Freezer : -6°C	Glaçons Conservation des surgelés courte : 3 à 4 jours (*)
**	Freezer : -12°C	Glaçons Conservation des surgelés moyenne : 1 à 4 semaines (*)
***	Compartiment conservation : Inférieur ou égal à -18°C	Glaçons Conservation des surgelés longue : 3 mois à 12 mois
****	Compartiment congélation : De -18°C à -24°C	Glaçons Conservation des surgelés longue : 3 mois à 12 mois Congélation possible de produits frais

(*) La durée de conservation dépend du type d'aliment; voir les instructions du fabricant sur l'emballage des produits.

- **A la mise en service de l'appareil, nous vous conseillons d'attendre 2 heures avant d'introduire les produits frais dans le congélateur.** Si l'appareil est déjà en fonctionnement, ce délai n'est pas nécessaire.
- Ne congelez pas une trop grosse quantité d'aliments à la fois, plus vite l'aliment est congelé, plus il conservera ses qualités. De même, veillez à bien emballer vos aliments avant la congélation, afin qu'ils conservent toute leur saveur et ne gâtent pas les autres produits.
- Avant leur mise en congélation, étiquetez les emballages des préparations et produits frais pour mieux les identifier et inscrivez sur l'étiquette le contenu et la date de mise en congélation.
- La durée de conservation des aliments surgelés ou congelés dépend du type d'aliments. Reportez-vous aux instructions sur les emballages.
- Ne consommez pas d'aliments ayant dépassé la durée de stockage maximale, ils pourraient causer des intoxications.
- **AVERTISSEMENT : Les bouteilles et les canettes ne doivent pas être placées dans le congélateur.** Elles peuvent éclater lors de la congélation du contenu, et les boissons gazeuses peuvent même exploser ! Ne stockez jamais de limonades, jus, bières, vins moussants, etc. dans le congélateur.
- **AVERTISSEMENT : Les récipients contenant des gaz ou liquides inflammables peuvent fuir à basse température.** Ils présentent alors un risque d'explosion ! Ne stockez aucun récipient contenant des matériaux inflammables tels que les atomiseurs, les extincteurs ou les cartouches d'encre dans votre appareil.
- **AVERTISSEMENT : Ne mettez pas de crème glacée ou de glaçon dans la bouche immédiatement après**

leur sortie du congélateur. La glace très froide peut geler sur les lèvres ou la langue et vous blesser.

- **AVERTISSEMENT : Ne touchez pas aux aliments congelés avec des mains mouillées.** Le gel pourrait coller vos mains à la nourriture.
- **AVERTISSEMENT : N'utilisez pas d'appareils électriques dans le congélateur (par exemple les sorbettières électriques, les mixers, etc.).**

Fabrication des glaçons

Pour faire des glaçons, versez de l'eau froide dans le bac à glaçons (fourni) jusqu'aux trois quarts de sa hauteur, et placez-le dans le congélateur pendant plus de 2 heures.

Pour extraire les glaçons, tordez légèrement le bac ou placez-le sous l'eau du robinet pendant quelques secondes.

- **IMPORTANT : N'essayez jamais de détacher un bac à glaçons collé par le gel avec des objets pointus ou aiguisés car vous risqueriez d'endommager le circuit de réfrigération.** Utilisez un racloir en plastique.

nettoyage et entretien

Dégivrage

- Votre congélateur à froid ventilé se dégivre automatiquement. Si une pellicule de glace se forme occasionnellement sur les parois, elle disparaît d'elle-même.
- La formation de glace ou de givre dans le compartiment congélateur peut être la conséquence d'une utilisation incorrecte de l'appareil (porte ouverte trop souvent ou trop longtemps, porte mal fermée, etc.). Dans ce cas, débranchez l'appareil, retirez les aliments du congélateur et protégez-les contre la décongélation.

- Nettoyez puis, séchez l'intérieur du congélateur. Avant d'y replacer les aliments, remettez l'appareil en marche et sélectionnez le réglage voulu.

Nettoyage

- **Arrêtez et débranchez l'appareil avant de procéder au nettoyage.**

Nous vous recommandons de procéder régulièrement au nettoyage et à la désinfection de votre appareil.

1. Dégivrez l'appareil avant le nettoyage.
2. Nettoyez l'intérieur de l'appareil à l'aide d'une éponge douce et de l'eau tiède savonneuse.
3. Après le nettoyage, rincez à l'eau claire et séchez les pièces soigneusement.
4. Une fois que tout est sec, l'appareil peut être remis en marche.

- **Ne nettoyez jamais l'appareil avec un nettoyeur à vapeur.** L'humidité pourrait s'accumuler dans les composants électriques, entraînant un risque de choc électrique ! La vapeur chaude peut causer des dommages aux parties en plastique.
- Ne versez pas d'eau dans l'appareil pour le nettoyer afin d'éviter tout impact sur ses propriétés d'isolant électrique.
- **Les joints de porte doivent être maintenus propres en permanence.** Nettoyez-les avec de l'eau chaude et séchez-les bien.

N'utilisez jamais de produits abrasifs ou caustiques, ni d'éponges avec grattoir pour procéder au nettoyage intérieur ou extérieur de votre appareil.

- **IMPORTANT : Lorsque les éléments en plastique du congélateur restent longtemps tachés d'huile (animale ou végétale), ils se détériorent facilement et peuvent se craqueler. Nettoyez et lavez les parties salies avec de l'eau chaude immédiatement.**

Le dispositif de drainage se salit très facilement et cause des odeurs désagréables ; prenez l'habitude de le nettoyer régulièrement (voir paragraphe « Nettoyage »).

guide de dépannage

Remédier à un mauvais fonctionnement

Un mauvais fonctionnement peut être dû à un problème mineur que vous pouvez résoudre vous-même à l'aide des instructions ci-dessous. Avant d'appeler le service après-vente de votre magasin, procédez aux vérifications suivantes :

Problèmes	Causes possibles	Solutions
L'appareil ne fonctionne pas.	La prise n'est pas branchée ou est mal enfoncée.	Branchez la fiche de l'appareil sur une prise secteur.
	Un fusible a fondu ou est défectueux.	Vérifiez le fusible et remplacez-le si nécessaire.
L'appareil refroidit trop.	La prise de courant est défectueuse.	Les réparations sur le secteur doivent être effectuées par un électricien.
	Le thermostat est réglé sur une température trop froide.	Réglez temporairement le thermostat sur une température plus chaude.
L'alarme sonore retentit / le voyant de l'alarme est allumé. ou : L'appareil ne refroidit pas suffisamment. Les aliments sont trop chauds.	La température à l'intérieur de l'appareil est supérieure à -10°C.	Veuillez vous reporter au paragraphe « Réglage de la température ».
	La porte est restée ouverte trop longtemps. Une grande quantité d'aliments a été placée dans l'appareil au cours des dernières 24 heures. L'appareil est situé à proximité d'une source de chaleur.	N'ouvrez pas la porte plus longtemps que nécessaire. Réglez temporairement le thermostat sur une température plus froide. Évitez de surcharger l'intérieur du congélateur. Veuillez vous reporter au paragraphe « Lieu d'installation ».
Bruits inhabituels.	L'appareil n'est pas droit.	Réglez les pieds.
	L'appareil touche le mur ou d'autres objets. Certains bruits sont caractéristiques des appareils de réfrigération.	Déplacez légèrement l'appareil. Reportez-vous au paragraphe « Bruits accompagnant le fonctionnement ».
Le compresseur ne démarre pas immédiatement après un changement du réglage de la température.	Ceci est normal, ce n'est pas un dysfonctionnement.	Le compresseur démarrera au bout d'un moment.

- Si les éléments ci-dessus ne vous aident pas à résoudre votre problème spécifique, ne tentez pas de réparer l'appareil vous-même ; contactez le service après-vente de votre magasin revendeur.
- **IMPORTANT :** Seuls les techniciens de maintenance sont compétents pour effectuer des réparations sur cet appareil. Des réparations non conformes peuvent constituer un danger pour l'utilisateur et ne sont pas couvertes par la garantie.

En cas d'absence prolongée ou de non-utilisation

- Placez le bouton du thermostat sur le repère « **Min** » (température minimum).
- Débranchez, videz, dégivrez et nettoyez l'appareil.
- Maintenez les portes entrouvertes afin d'éviter la formation d'odeurs.

En cas de coupure de courant

- Si la panne est de courte durée, il n'y a aucun risque d'altération pour les aliments.
- Abstenez-vous cependant d'ouvrir la porte (le temps de remontée en température peut sensiblement être diminué si l'appareil est peu chargé).
- Si la panne doit se prolonger, transférez les produits surgelés et congelés dans un autre congélateur. L'autonomie de fonctionnement de votre appareil est indiquée dans le paragraphe « Fiche produit ».
- Dès que vous constatez un début de décongélation, les aliments doivent être consommés le plus rapidement possible.
- Un produit décongelé ne doit jamais être recongelé (excepté s'il a été cuit entre temps).

Bruits accompagnant le fonctionnement

Les bruits suivants sont caractéristiques des appareils de réfrigération :

- **Cliquetis :**
Quand le compresseur se met en marche ou s'éteint, il fait entendre un cliquetis.
- **Ronronnement :**
Dès que le compresseur est en marche, vous l'entendez ronronner.
- **Gargouillis/clapotements :**
Quand le réfrigérant s'écoule dans les tubes étroits, des gargouillis et des clapotements se font entendre. Même une fois le compresseur éteint, ces bruits continuent à se faire entendre pendant un court moment.

Toutes les informations, dessins, croquis et images dans ce document relèvent de la propriété exclusive de SOURCING & CREATION. SOURCING & CREATION se réserve tous les droits relatifs à ses marques, créations et informations. Toute copie ou reproduction, par quelque moyen que ce soit, sera jugée et considérée comme une contrefaçon.

All information, designs, drawings and pictures in this document are the property of SOURCING & CREATION. SOURCING & CREATION reserves all rights to its brands, designs and information. Any copy and reproduction through any means shall be deemed and considered as counterfeiting.

essentiel

Congélateur armoire

ECAV 170-55V1 & b1



Testé dans nos laboratoires

Garantie valide à partir de la date d'achat (ticket de caisse faisant foi). Cette garantie ne couvre pas les vices ou les dommages résultant d'une mauvaise installation, d'une utilisation incorrecte, ou de l'usure normale du produit.



Protection de l'environnement

Ce symbole apposé sur le produit signifie qu'il s'agit d'un appareil dont le traitement en tant que déchet est soumis à la réglementation relative aux déchets d'équipements électriques et électroniques (DEEE). Cet appareil ne peut donc en aucun cas être traité comme un déchet ménager, et doit faire l'objet d'une collecte spécifique à ce type de déchets. Des systèmes de reprise et de collecte sont mis à votre disposition par les collectivités locales (déchèterie) et les distributeurs. En orientant votre appareil en fin de vie vers sa filière de recyclage, vous contribuerez à protéger l'environnement et empêcherez toute conséquence nuisible pour votre santé.

essentiel 

Service Relation Clients
Avenue de la Motte
CS 80137
59811 Lesquin cedex

Art. 8000796, 8001723
Réf. ECAV 170-55v1 & b1
FABRIQUÉ EN R.P.C.
SOURCING & CREATION
21 Avenue de l'Harmonie
59650 Villeneuve d'Ascq Cedex



Faites un geste
eco-citoyen. Recyclez
ce produit en fin de vie

